

Panasonic®

Ceiling Mount Bracket Instructions

Model No. **WV-Q169**

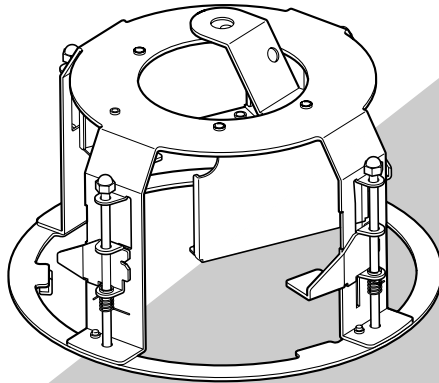

ENGLISH

FRANÇAIS

Before attempting to connect or operate this product,
please read these instructions carefully and save this manual for future use.

CONTENTS

Preface	2
Precautions	2
Major Operating Controls and Their Functions	4
Installations	4
Specifications	8
Standard Accessories	8

Preface

The WV-Q169 is a ceiling embedded bracket that is exclusively designed to mount the color CCTV camera, WV-NW484S, on a ceiling. This bracket can be used for an area with weak pull-out strength such as plasterboard in a double ceiling, and the embedded type makes the visible part of the camera smaller.

Precautions

All work related to the installation of this product should be made by qualified service personal or system installer.

Use this apparatus for indoor use only.

Installation area

- Consult the dealer about the installation area to select a strong ceiling area. Make sure that the installation area is strong enough to hold the total weight of the camera assembly (approx. 2.2 kg {4.85 lbs}) before installation.
- The installation area shall have 210 mm {8-1/4"} or more space behind the ceiling.
- The thickness of the ceiling board for installation can range from 9 to 40 mm {3/8" to 1-9/16"}.

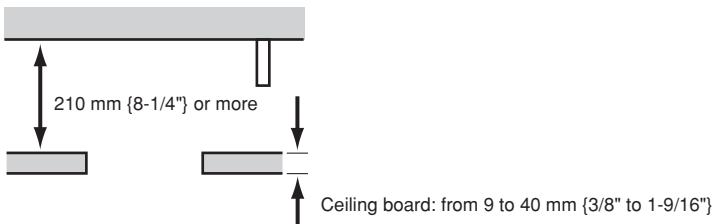

Avoid installing in the following locations.

- Locations where it may get wet from rain or water splash
- Locations where a chemical agent is used such as a swimming pool (not only outdoor)
- Locations subject to steam and oil smoke such as a kitchen
- Locations where radiation or x-ray emissions are produced
- Locations where it may be damaged by briny air such as seashores
- Locations where the temperature is not within -10°C to $+50^{\circ}\text{C}$ { 14°F to 122°F }.
- Locations subject to vibrations (This product is not designed for on-vehicle use.)
- Locations where the temperature may rapidly change such as the peripheral areas of the air outlets of air conditioners or doors facing outside. (In case of installing the camera in such locations, the dome cover may become foggy or condensation may be caused on the cover.)

Tightening the screws and bolts

- The screws and bolts must be tightened with an appropriate tightening torque according to the material and strength of the installation area. After tightening the screws or bolts, perform visual check to ensure tightening is enough and there is no backlash.
- Required pull-out capacity of a single screw/bolt is 196 N {44.1 lbf} or more.

Do not rub the edges of metal parts with your hand.

Failure to observe this may cause injury.

Be sure to remove this apparatus if it is not in use.**Be sure to install the safety wire.****Use the specified camera only.**

Failure to observe this may cause a fall of an inappropriate camera resulting in injury or accidents. Mount WV-NW484S on this bracket exclusively.

Periodic inspections shall be conducted.

Rust on the metal parts or screws may cause a fall of the product resulting in injury. Consult the dealer for the inspections.

Major Operating Controls and Their Functions

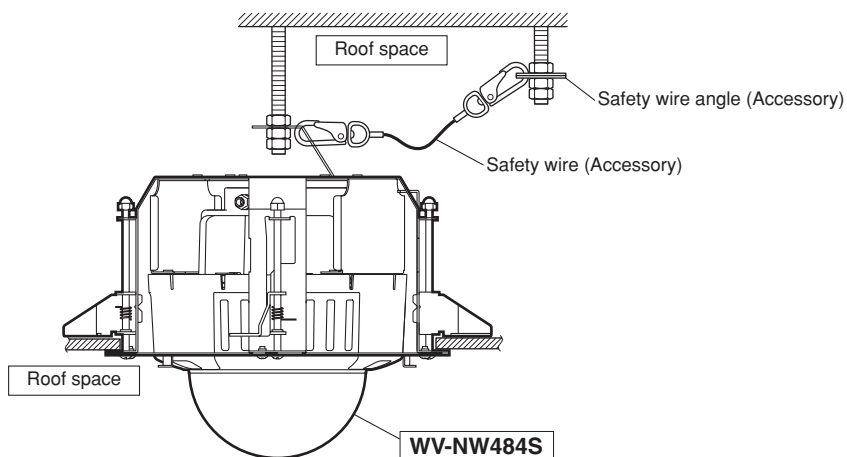

* Read the Operating Instructions of the camera as well.

Installations

Be sure to read "Precautions" on the page 2 before installation. The Operating Instructions of the color CCTV camera, WV-NW484S, shall be read as well.

1. Put Template A (accessory) against the ceiling and make a hole.

- ① Make 4 holes of 12 mm {1/2"} in diameter.
- ② Remove the center part from the template.
- ③ Make a hole of 180 mm {7-1/16"} in diameter.

The ceiling holes are shown in the drawing at right. →

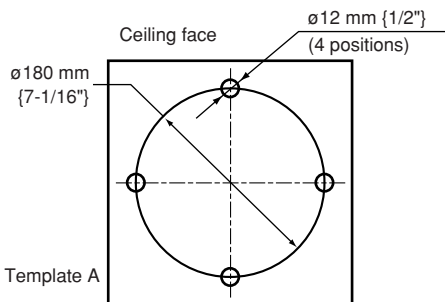

2. Install two anchor bolts (locally procured: M10 recommended) into the concrete ceiling.

- ① Install an anchor bolt in the center of the hole made in the step 1.
- ② Determine the anchor bolt length by use of Template B (accessory).
- ③ Use Template B (accessory) to decide the nut position, and fix it.
(Mount the nut so that the distance between the bottom surfaces of the nut and ceiling is adjusted to 134 mm {5-1/4"}.)

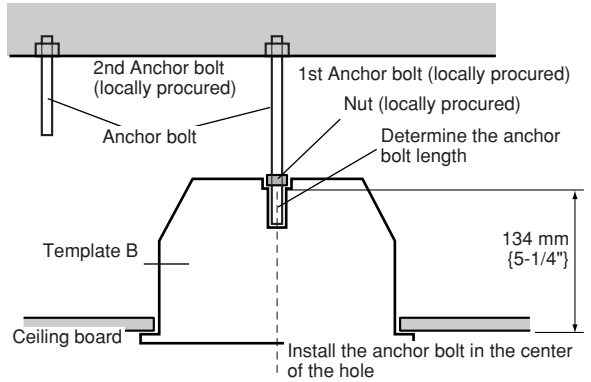

Note: If there is already an anchor bolt installed, the anchor bolt can be used as a 2nd anchor bolt. Make sure that the distance between the 1st and 2nd anchor bolts is 1 000 mm {3.28'} or less before use.

3. Mount the safety wire angle (accessory) on the 2nd anchor bolt and connect the safety wire (accessory) to the angle.

- ① Disconnect the safety wire from the safety wire angle.
- ② Engage the face marked ① with the anchor bolt.
- ③ Bend the face marked ②.
- ④ Connect the safety wire to the safety wire angle again.

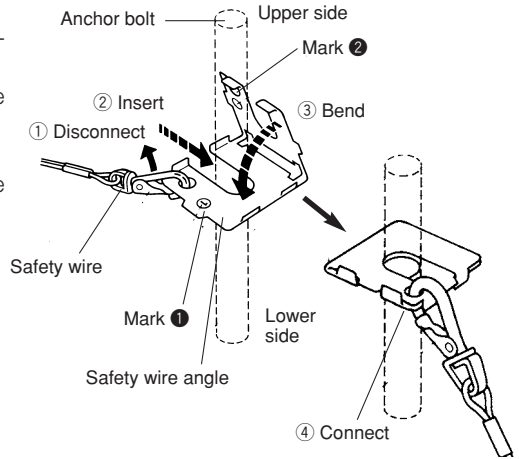

Note: To use the anchor bolt that was already installed, the use of 2 spacer nuts (locally procured) is helpful.

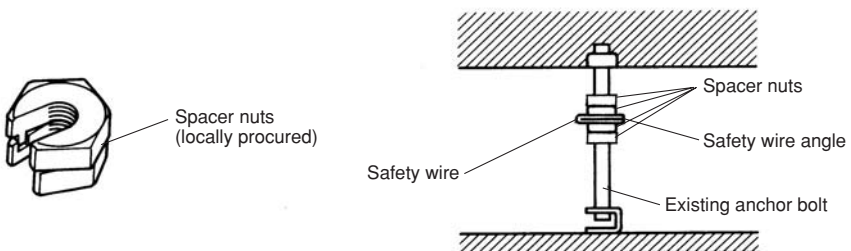

4. Connect this mount bracket to the tip of the safety wire.

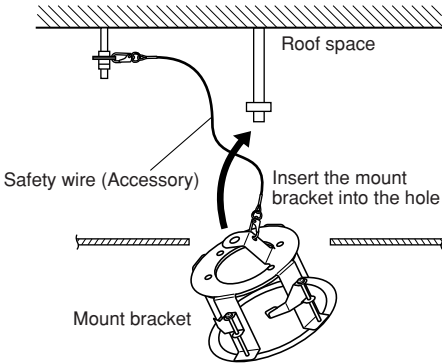

5. Insert the 1st anchor bolt into the mounting hole of the mount bracket.

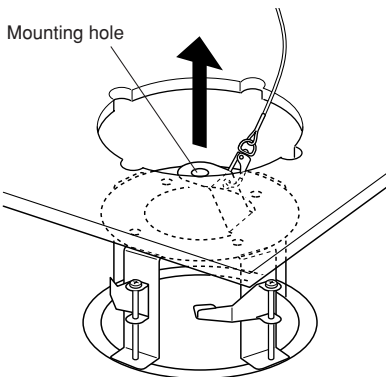

6. Secure the mount bracket to the ceiling board with the ceiling board fixing screws (4 positions).

Turning the ceiling board fixing screws clockwise provides ceiling board tightening between the bottom of the mount bracket and ceiling board fixing bracket resulting in mount bracket securing.

(Recommended tightening torque:
0.78N·m {0.58 lbf·ft})

Important: When securing this bracket on the ceiling, make sure that the four ceiling board fixing brackets are open as shown in the following figure.

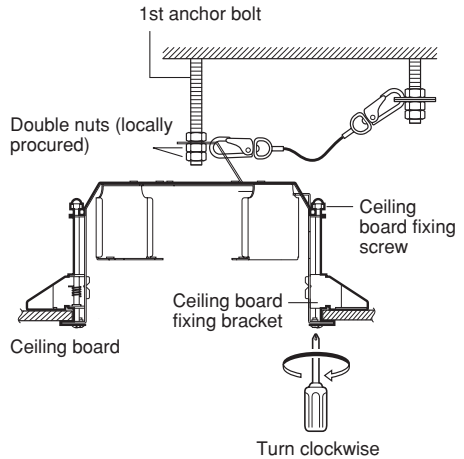

7. Use double nuts (locally procured) to secure the mount bracket after inserting the 1st anchor bolt.

8. Use the driver bit supplied with the camera to remove the screws that secure the camera enclosure and remove the enclosure from the camera main body.

Important: Refer to the Operating Instructions of the camera as well.

9. Perform camera wiring.

10. Align the screw holes of the mount bracket with the 4 mounting screws of the camera main body and tighten them.

(Recommended tightening torque: 0.78 N·m {0.58 lbf·ft})

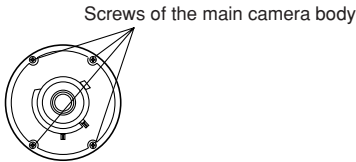
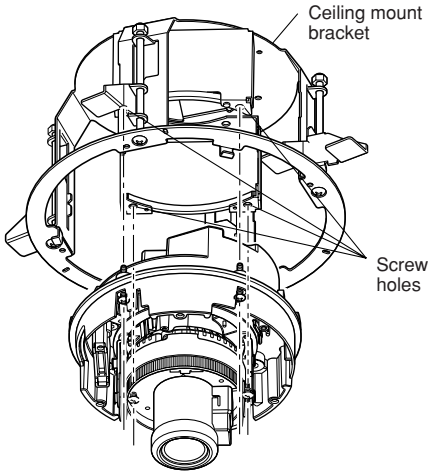

12. Mount the decorative cover on this mount bracket.

- Mount the decorative cover on the camera mounting plate with engaging the projections of the decorative cover with the hooks for the decorative cover.
- Turn the decorative cover clockwise until the cover clicks while pressing the cover upward to lock the cover.

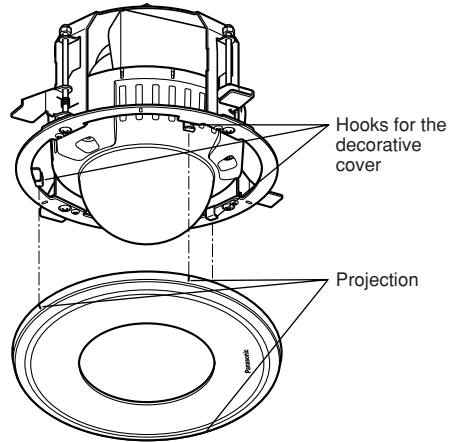

Note: The mount bracket supplied with the camera is not used.

11. Mount the camera enclosure on the camera main body.

Specifications

Ambient temperature	-10 °C to +50 °C {14 °F to 122 °F}
Dimensions	204.4 {8-1/16} mm in diameter x 143.4 {5-5/8} mm in height
Weight	Approx. 705 g {1.55 lbs}
Finish	Main body: Metal Decorative cover: ABS resin with light silver coating

Standard Accessories

Instructions (this book) 1 pc.

The following are for installation.

Safety wire 1 pc.

Safety wire angle 1 pc.

Template A 1 pc.

Template B 1 pc.

Decorative cover 1 pc.

TABLE DES MATIÈRES

Préface	9
Mesures de précaution	9
Principaux organes de commande et fonctions	11
Installations	11
Caractéristiques techniques	15
Accessoires standard	15

Préface

Le modèle WV-Q169 est une platine de fixation encastrée en plafond exclusivement conçu pour l'installation de la caméra vidéo couleur CCTV, WV-NW484S, au plafond. Cette platine de fixation peut être utilisée pour une installation sur une surface possédant une faible résistance à la traction telle qu'une plaque de plâtre dans un double plafond tandis que ce type encastré offre l'avantage de rendre la partie visible de la caméra vidéo plus petite.

Mesures de précaution

Tous les travaux d'installation pour ce produit doivent être réalisés par des techniciens qualifiés ou des installateurs de système confirmés.

Cet appareil est essentiellement conçu pour un usage sous abri.

Secteur d'installation

- Consulter le distributeur à propos de la surface d'installation afin de choisir une surface d'installation au plafond suffisamment robuste. Il convient de s'assurer que la surface d'installation est suffisamment robuste pour supporter le poids total de l'ensemble de caméra vidéo (approximativement 2,2 kg {4,85 lbs}) avant l'installation.
- La surface d'installation doit pouvoir aménager 210 mm {8-1/4 po} ou davantage d'espace derrière le plafond.
- L'épaisseur de panneau de plafond sélectionné pour faire l'installation peut se situer dans les limites de 9 à 40 mm {3/8 po à 1-9/16 po}.

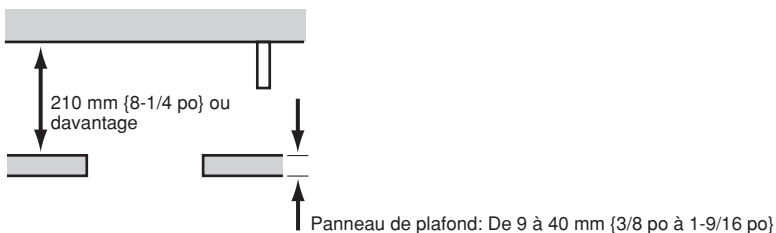

Éviter toute installation dans les emplacements suivants.

- Emplacements risquant d'être humides par la pluie ou des éclaboussures d'eau
- Emplacements où des agents chimiques sont utilisés comme dans le cas d'une piscine (mais non limité à l'extérieur)
- Emplacements exposés à de la vapeur ou des émanations d'huile comme dans le cas d'une cuisine
- Emplacements où il existe des radiations ou une émission de rayons X
- Emplacements où l'équipement risque d'être endommagé par de l'air salin comme au bord de la mer
- Emplacements où la température ne se trouve pas dans les limites de -10°C à $+50^{\circ}\text{C}$ $\{14^{\circ}\text{F}$ to $122^{\circ}\text{F}\}$.
- Emplacements soumis à des vibrations (Cet appareil n'a pas été conçu pour être utilisé dans un véhicule.)
- Emplacements où la température risque de changer rapidement comme cela se produit dans les zones environnant les prises de refoulement d'air des climatiseurs ou des portes dirigées vers l'extérieur. (Si toutefois la caméra vidéo est installée à ces emplacements, le couvercle en dôme risque de s'embuer ou de la condensation peut se former sur le couvercle.)

Serrage des vis de fixation et des boulons

- Les vis de fixation et les boulons d'installation doivent être serrés au couple de serrage approprié en fonction des matériaux et de la résistance de la surface appelée à accueillir la caméra vidéo. Une fois le serrage des vis de fixation ou des boulons terminé, procéder à un examen visuel afin de s'assurer que le serrage est suffisant et qu'il n'y a pas de jeu.
- La force de traction d'une seule vis de fixation ou d'un seul boulon est de 196 N $\{44,1\text{ lbf}\}$ ou davantage.

Ne jamais frotter le bord des parties métalliques à mains nues.

Le fait de ne pas respecter cette précaution risque d'aboutir à des blessures.

Ne pas oublier de retirer cet appareil lorsqu'il n'est pas utilisé.

Ne pas oublier d'installer le câble de sécurité.

Se servir essentiellement de la caméra vidéo.

Le fait de ne pas observer ceci risque de provoquer une chute d'une caméra vidéo inadaptée et par voie de conséquence de blesser quelqu'un voire engendrer des accidents. Installer le modèle WV-NW484S exclusivement sur cette platine de fixation.

Des inspections périodiques doivent être effectuées.

Une formation de rouille sur les parties métalliques ou sur les vis de fixation peut engendrer une chute de l'appareil et ceci peut entraîner des blessures.

Se mettre en rapport avec le distributeur en ce qui concerne les inspections à faire.

Principaux organes de commande et fonctions

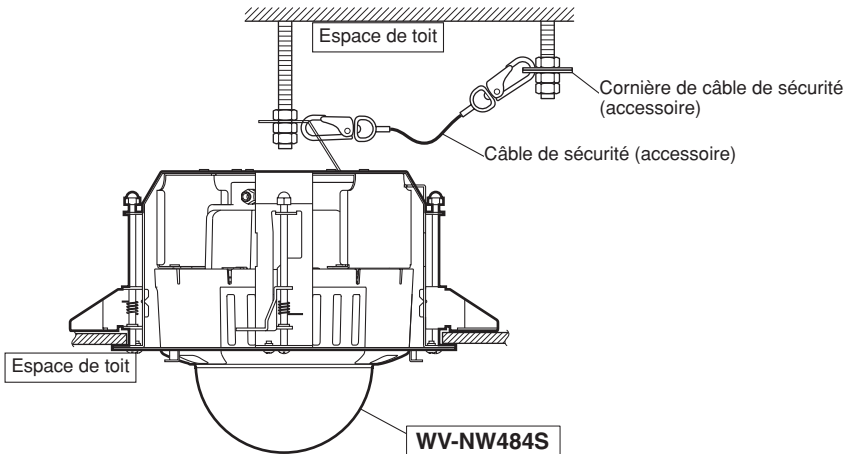

* Lire également le manuel d'utilisation de la caméra vidéo.

Installations

Il est indispensable de lire au préalable le passage intitulé "Mesures de précaution" de la page 16 avant d'effectuer l'installation. Il est également indispensable de lire le manuel d'utilisation de la caméra vidéo couleur CCTV, WV-NW484S.

1. Placer le gabarit A (accessoire) contre la surface au plafond et percer une ouverture.

- ① Percer 4 ouvertures de 12 mm {1/2 po} de diamètre.
- ② Retirer la partie centrale du gabarit.
- ③ Percer une ouverture de 180 mm {7-1/16 po} de diamètre.

Les ouvertures percées au plafond sont indiquées sur le schéma ci-contre à droite.

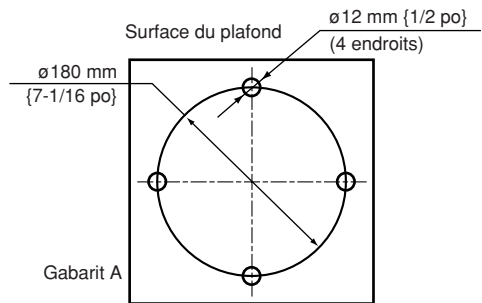

2. Fixer deux boulons d'ancrage (à se procurer localement: M10 recommandé) dans le plafond en béton.

- ① Fixer un boulon d'ancrage au centre de l'ouverture faite au cours de l'étape 1.
- ② Déterminer la longueur du boulon d'ancrage en utilisant le gabarit B (accessoire).
- ③ Se servir du gabarit B (accessoire) pour décider de la position de l'écrou de fixation et le fixer.
(Fixer l'écrou de fixation de telle manière que la distance entre les surfaces de base de l'écrou de fixation et plafond soient ajustées sur 134 mm {5-1/4 po.})

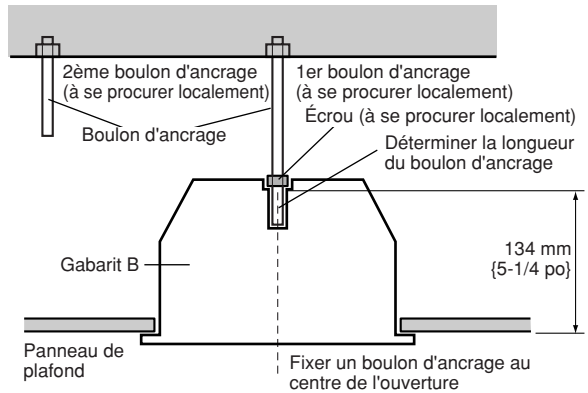

Remarque: Si un boulon d'ancrage est déjà installé, le boulon d'ancrage peut être utilisé comme second boulon d'ancrage. S'assurer que la distance entre le 1er et le 2ème boulons d'ancrage est de 1 000 mm {3,28 pd.} ou inférieure avant de l'utiliser.

3. Installer la cornière du câble de sécurité (accessoire) sur le 2ème boulon d'ancrage et raccorder le câble de sécurité (accessoire) à la cornière.

- ① Débrancher le câble de sécurité de la cornière de câble de sécurité.
- ② Engager la surface identifiée par ① sur le boulon d'ancrage.
- ③ Replier la surface identifiée par ②.
- ④ Raccorder à nouveau le câble de sécurité à la cornière du câble de sécurité.

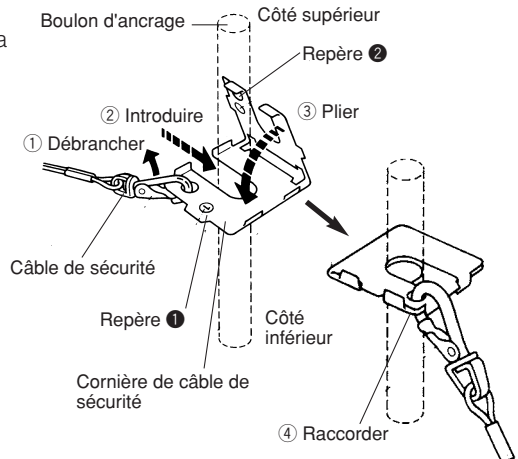

Remarque: Il est utile de se servir de 2 écrous d'entretoise (à se procurer localement) pour utiliser le boulon d'ancrage qui était déjà en place.

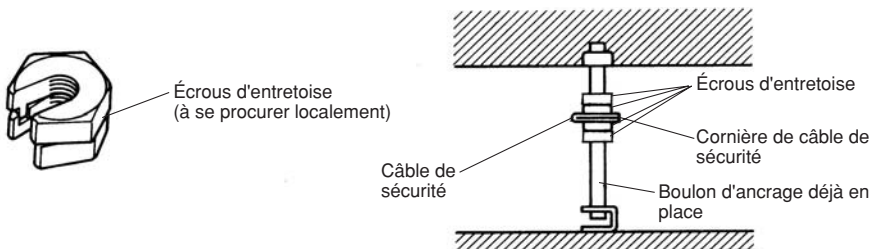

4. Relier cette platine de fixation à l'extrémité du câble de sécurité.

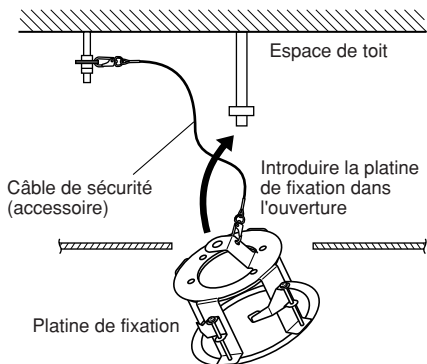

5. Introduire le boulon du 1er ancrage dans l'ouverture d'installation de la platine de fixation.

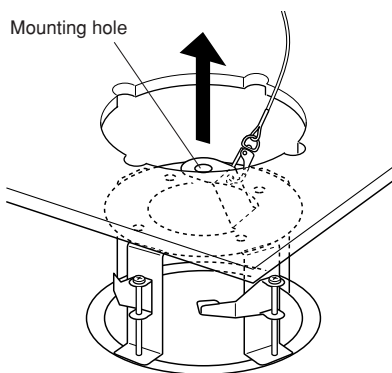

6. Fixer solidement la platine de fixation au panneau de plafond avec les vis de fixation de panneau de plafond (4 endroits).

Le fait de tourner les vis de fixation de panneau de plafond dans le sens des aiguilles d'une montre a pour effet de serrer le panneau de plafond entre la base de la platine de fixation et la platine de fixation de panneau de plafond, ce qui offre une fixation robuste de la platine de fixation.

(Couple de serrage recommandé:
0,78 N·m {0,58 lbf·ft})

Important: Lorsque cette platine de fixation est fixée au plafond, il convient de s'assurer que les quatre platines de fixation de panneau de plafond sont ouvertes comme cela est représenté sur la figure.

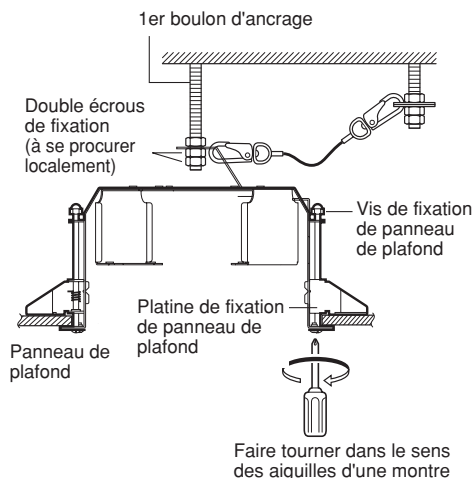

7. Se servir de double écrous de fixation (à se procurer localement) pour fixer la platine de fixation d'installation de caméra vidéo après avoir introduit le 1er boulon d'ancrage.

8. Se servir du foret de tournevis fourni avec la caméra vidéo pour retirer les vis de fixation qui retiennent l'enveloppe de caméra vidéo et séparer l'enveloppe du bloc principal de la caméra vidéo.

Important: Se référer également au manuel d'utilisation de la caméra vidéo.

9. Réalisation des câblage de la caméra vidéo.

10. Aligner les trous de vis de fixation de la platine de fixation d'installation avec les 4 vis de fixation d'installation du bloc principal de la caméra vidéo et les serrer.

(Couple de serrage recommandé:
0,78 N·m {0,58 lbf·ft})

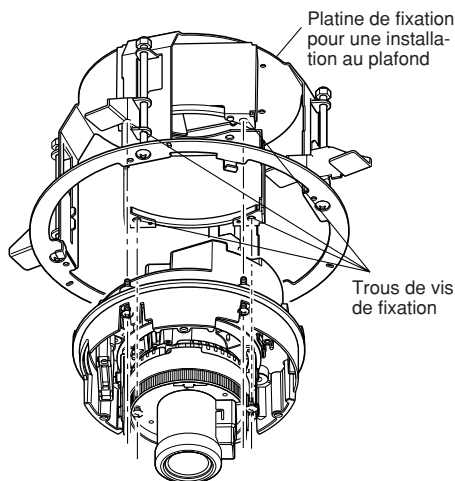

Vis de fixation de bloc principal de caméra vidéo

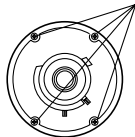

Remarque: La platine de fixation d'installation de caméra vidéo fournit avec la caméra vidéo n'est pas utilisée.

11. Installer l'enveloppe de caméra vidéo sur le bloc principal de caméra vidéo.

12. Monter le couvercle décoratif sur cette platine de fixation.

- Monter le couvercle décoratif sur la plaque d'installation de caméra vidéo en engageant les parties saillantes du couvercle décoratif dans les crochets pour le couvercle décoratif.
- Faire tourner le couvercle décoratif dans le sens des aiguilles d'une montre jusqu'à ce que le couvercle émette un déclic tout en le repoussant vers le haut afin de verrouiller le couvercle.

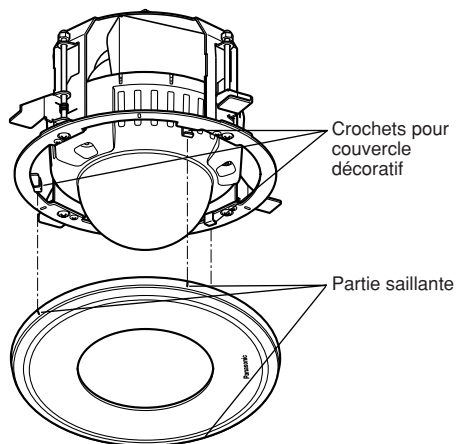

Caractéristiques techniques

Température ambiante	-10 °C à +50 °C {14 °F à 122 °F}
Dimensions	204,4 mm {8-1/16 po} de diamètre x 143,4 mm {5-5/8 po} de haut
Poids	Approx. 705 g {1,55 lbs}
Finition	Boîtier principal: Métal Couvercle décoratif: Résine ABS avec un revêtement argent clair

Accessoires standard

Manuel d'utilisation (cette brochure) 1 él.

Les éléments suivants sont utilisés pour l'installation.

Câble de sécurité 1 él.

Cornière de câble de sécurité 1 él.

Gabarit A 1 él.

Gabarit B 1 él.

Couvercle décoratif 1 él.

Panasonic System Solutions Company,
Unit Company of Panasonic Corporation of North America

Security Systems

www.panasonic.com/security

For customer support, call 1.877.733.3689

Executive Office: Three Panasonic Way 2H-2, Secaucus, New Jersey 07094

Zone Office

Eastern: Three Panasonic Way, Secaucus, New Jersey 07094

Central: 1707 N. Randal Road, Elgin, IL 60123

Southern: 1225 Northbrook Parkway, Suwanee, GA 30024

Western: 6550 Katella Ave., Cypress, CA 90630

Panasonic Canada Inc.

5770 Ambler Drive, Mississauga,
Ontario, L4W 2T3 Canada (905)624-5010
<http://www.panasonic.ca>

Panasonic Sales Company

Division of Panasonic Puerto Rico Inc.
San Gabriel Industrial Park 65th Infantry Ave. KM. 9.5 Carolina
P.R. 00985(809)750-4300